

ENERGY PERGOLA

la pergola bioclimatica fotovoltaica

Gibus[®]
THE SUN FACTORY · ITALY

L'energia di un luogo speciale da condividere con l'ambiente

Energy Pergola

Con *Energy Pergola* i benefici della vita all'aria aperta si riflettono sull'ambiente generando spazi sostenibili e rinnovabili.

Un unico prodotto concilia le funzioni di comfort e riparo tipiche delle pergole bioclimatiche con la possibilità di utilizzare la luce solare come fonte di produzione energetica grazie ai moduli fotovoltaici, fulcro di questa innovazione tecnologica.



Produzione energia

I moduli fotovoltaici catturando la luce del sole diventano dei veri e propri generatori di energia pulita e rinnovabile.



Sostenibilità

L'indipendenza energetica, i materiali e le tecnologie utilizzati promuovono un nuovo modo di vivere l'outdoor, sempre di più a basso impatto ambientale.



Benessere

Vivere a contatto con la natura garantisce momenti di autentico benessere.



Gibus

e-pergola

0°

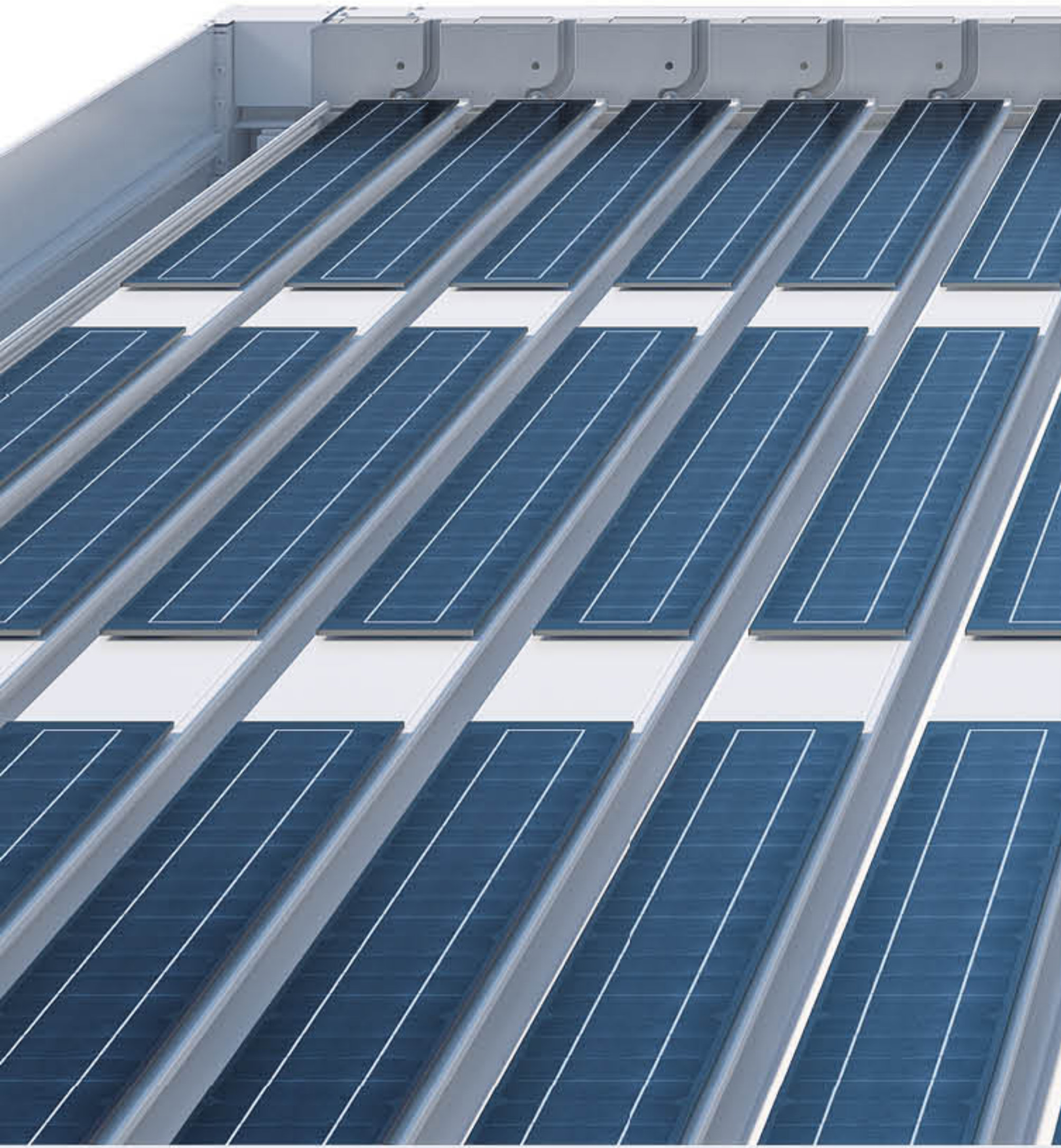

45°

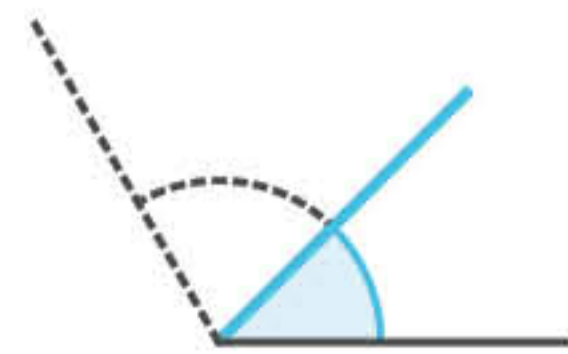

90°

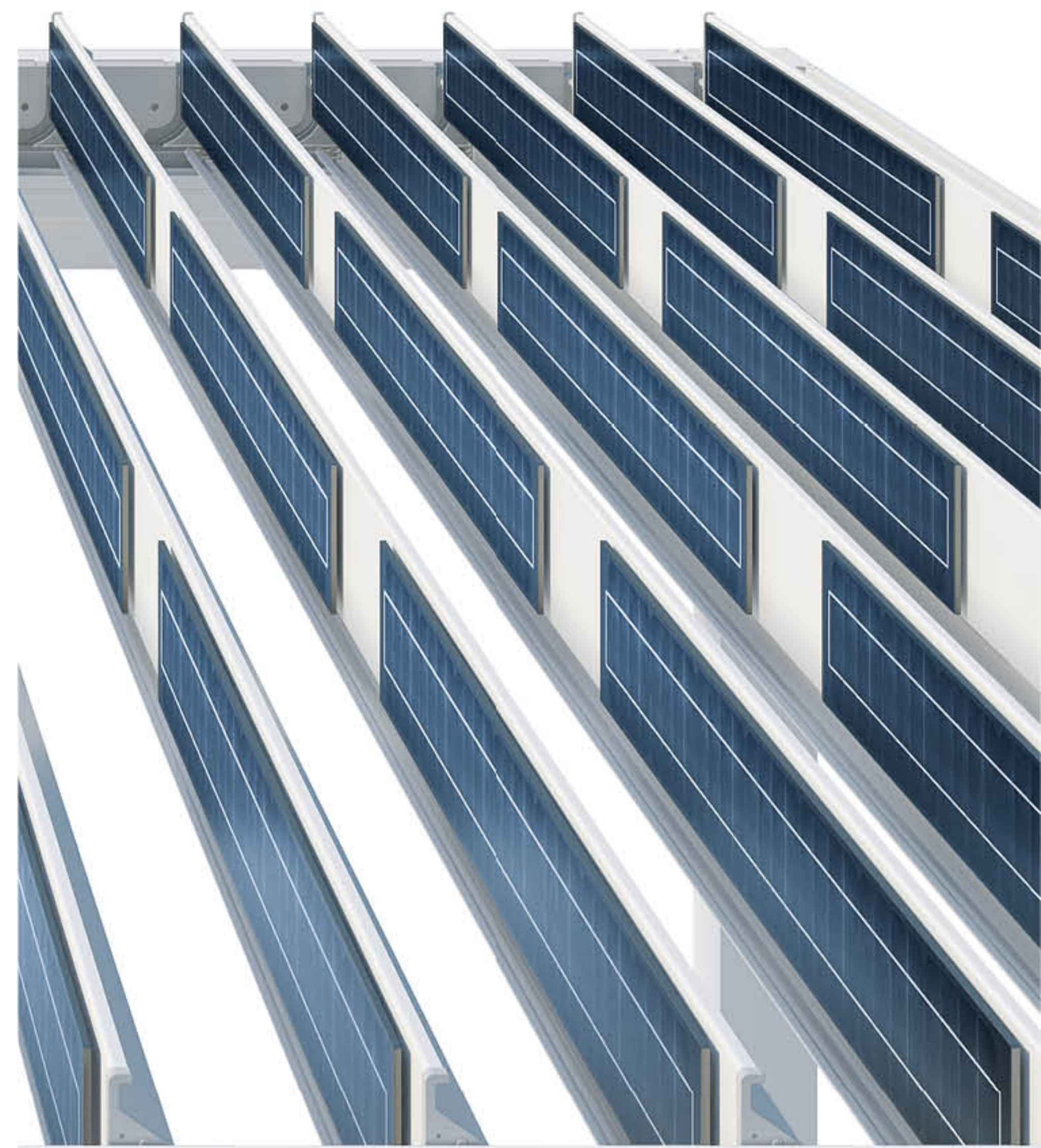
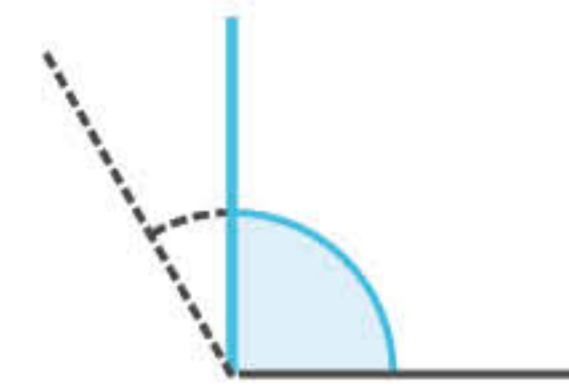

Gibus

Gibus

Gibus

Benessere da ogni angolazione

I vantaggi della pergola bioclimatica fotovoltaica

Le soluzioni di copertura bioclimatiche hanno la capacità di regolare il microclima dell'ambiente sottostante creando una ventilazione naturale. Le lame in alluminio che costituiscono la copertura sono movimentate da un sistema motorizzato e possono ruotare dalla posizione orizzontale di chiusura, che garantisce la tenuta ottimale in caso di pioggia, a quella di apertura, secondo un angolo variabile da 0° a 120°.

La produzione energetica dei moduli fotovoltaici è migliore quando vengono colpiti da una luce incidente ortogonale alla superficie del modulo stesso e in assenza di ombreggiamenti. La possibilità di orientare liberamente le lame frangisole risulta un perfetto ausilio per una migliore orientazione dei moduli fotovoltaici rispetto ai raggi solari.

Posizione lame: 0°



Protezione dagli agenti atmosferici

Con l'orientamento a 0° si ottiene la massima protezione dagli agenti atmosferici.

Posizione lame: 0°-45°



Migliore resa fotovoltaica

L'orientabilità delle lame permette di ottimizzare l'angolo di incidenza dei raggi solari garantendo la migliore resa energetica.

Posizione lame: 45°-120°



Ventilazione e ombreggiamento

Con le lame a 90° nell'ambiente sottostante si raggiunge il microclima ideale grazie alla ventilazione naturale.

Esempi di potenze generabili da Energy Pergola

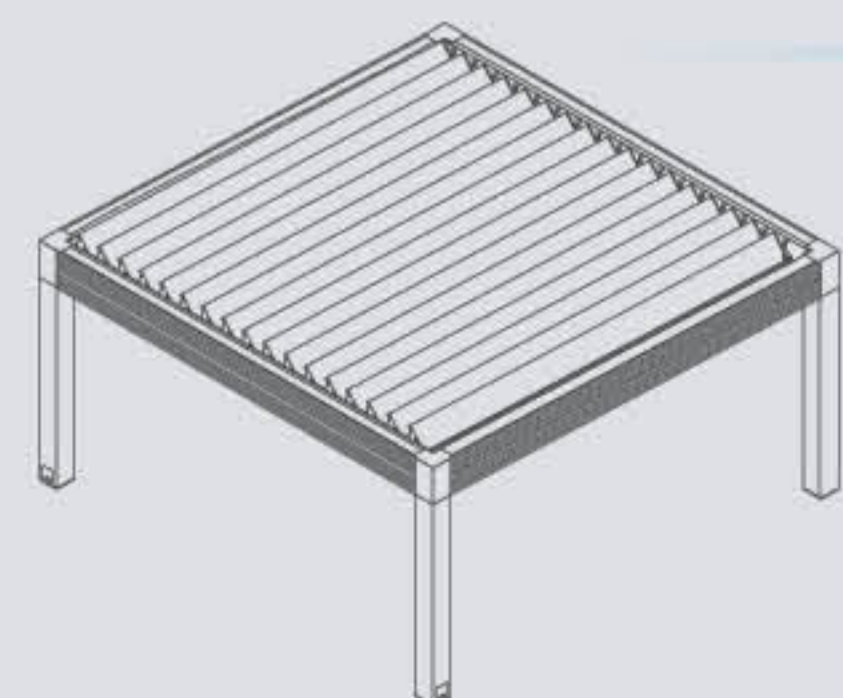

1 kW

Una pergola di dimensioni medie (L 4 x S 4,3 m) può produrre fino a **1 kW** di potenza.

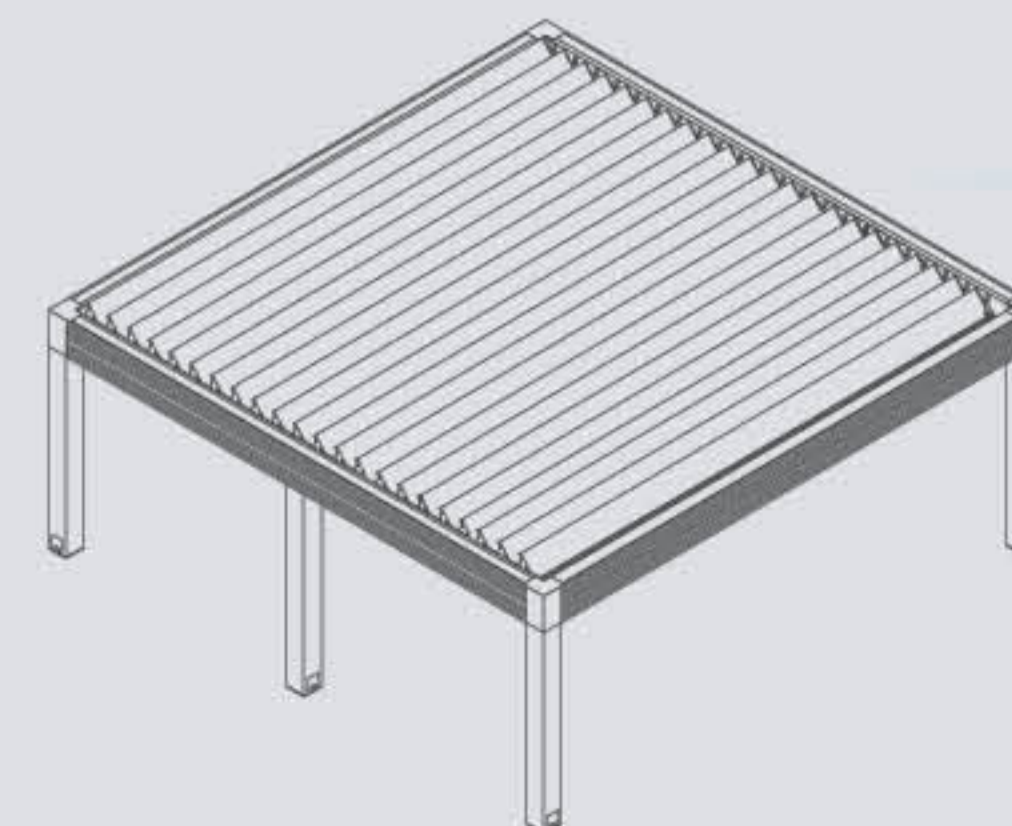

2,7 kW

Una pergola di massime dimensioni (L 5 x S 7,5 m) può produrre fino a **2,7 kW** di potenza.

Tipologie di impianto elettrico abitazione

Scambio sul posto

Prevede la connessione alla rete elettrica. La produzione elettrica di *Energy Pergola* è in grado di coprire parzialmente o totalmente il fabbisogno energetico dell'utilizzatore. L'eventuale eccesso di energia viene trasferito alla rete elettrica, in un rapporto di interscambio.

Con accumulo

Non prevede la connessione alla rete elettrica. La produzione elettrica di *Energy Pergola* viene accumulata in apposite batterie, in grado di compensare il fabbisogno energetico dell'utenza in assenza di adeguata fornitura e/o irraggiamento insufficiente.

Ibrido

Con l'impianto ibrido, *Energy Pergola* è in grado di generare energia per sé e per la casa, accumularlo in batteria e/o cedere l'eccesso alla rete elettrica.

* Gibus si occupa di commercializzare la pergola bioclimatica e il sistema di pannelli fotovoltaici integrato. Complementi come collegamento elettrico, inverter, sistema di accumulo e tutti i complementi dell'impianto sono a carico del cliente e devono essere gestiti da un tecnico abilitato fotovoltaico.

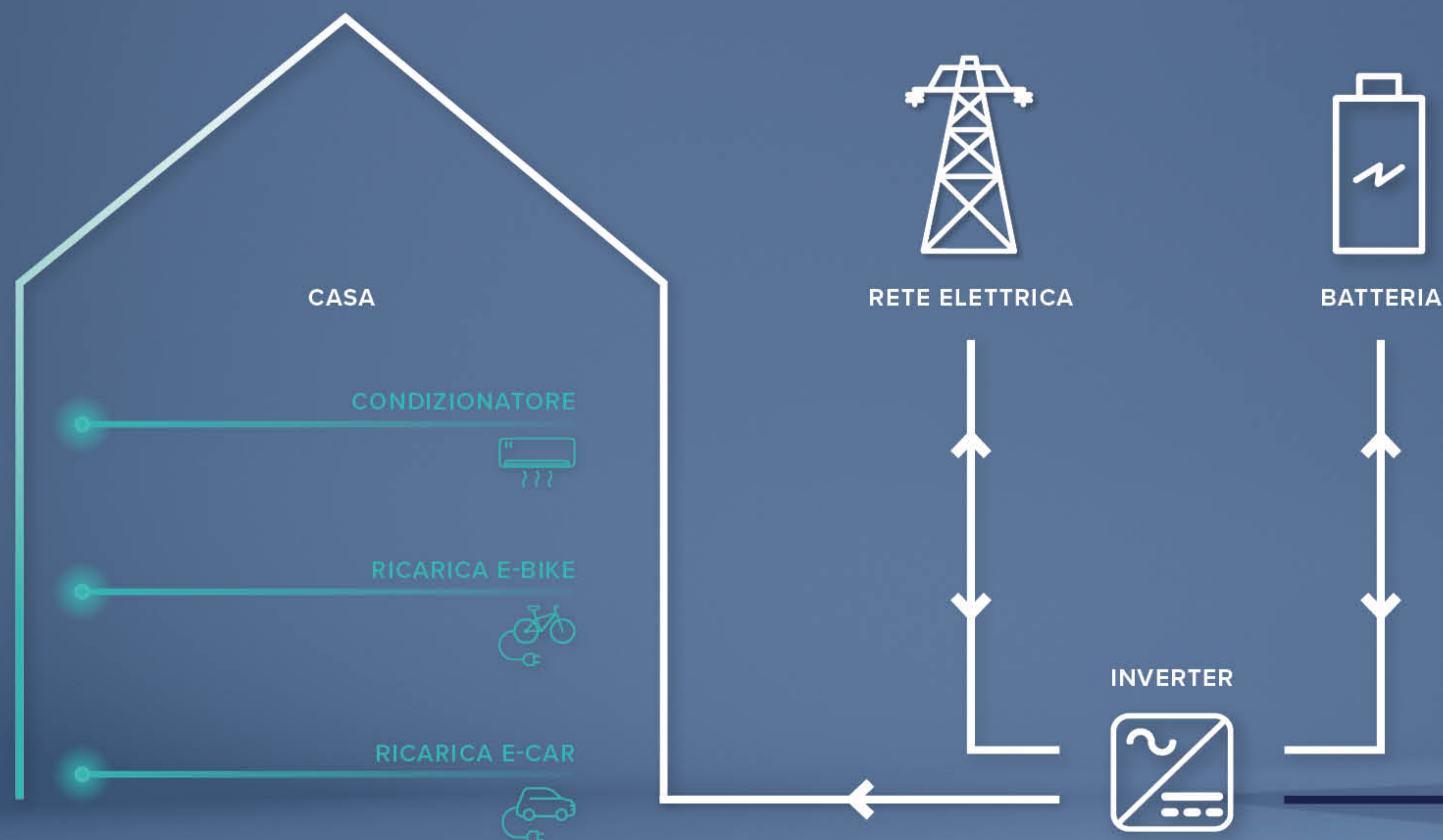

impianto elettrico abitazione*

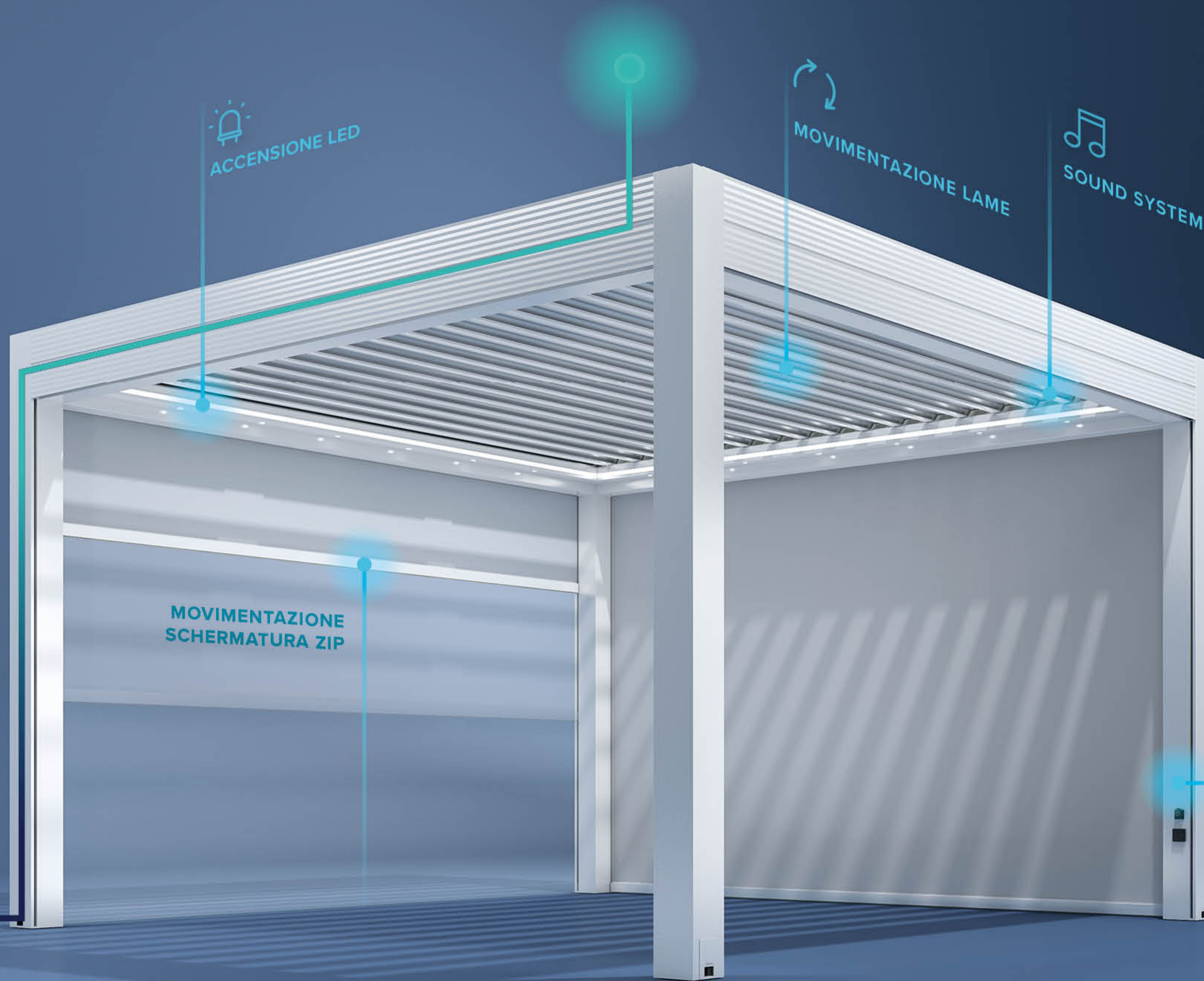

ACCENSIONE LED

MOVIMENTAZIONE LAME

SOUND SYSTEM

MOVIMENTAZIONE SCHERMATURA ZIP

ALIMENTAZIONE PRESA ELETTRICA E USB

sistema Energy Pergola

Energy Pergola è in grado di raggiungere l'autonomia energetica necessaria ai suoi optional.

e-varia

Pergola bioclimatica fotovoltaica modulare in alluminio estruso verniciato a polveri, disponibile nella versione isola o addossata. La struttura integra completamente le chiusure avvolgibili Zip all'interno dei profili, abbinando la performance funzionale al minimalismo delle linee.

E-Varia permette l'accoppiamento sui lati di chiusure vetrate, utili per i mesi più freschi, e teli screen ombreggianti, indispensabili nel periodo estivo.

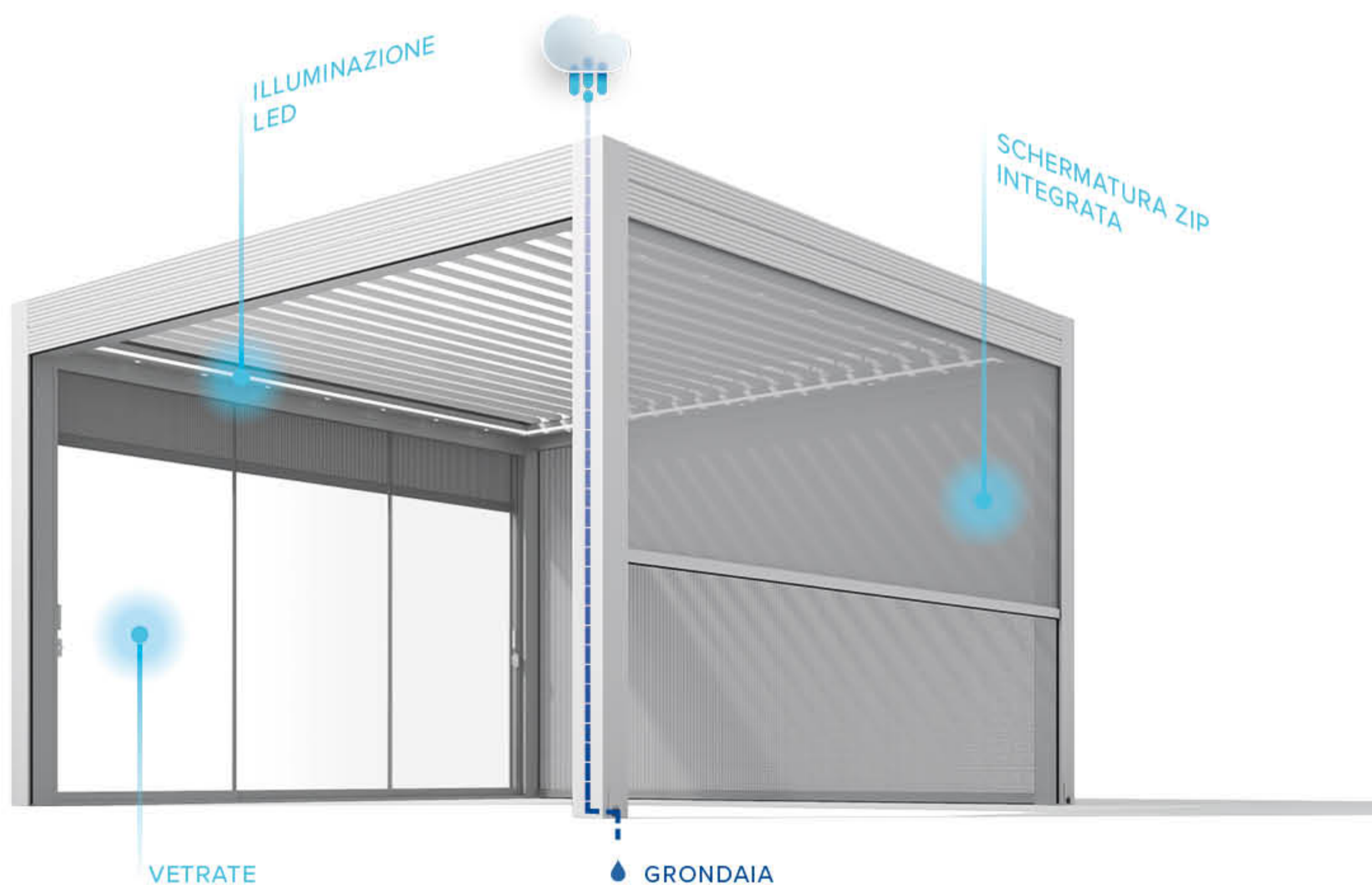

RESISTENZA AL VENTO

CE 170 N/m²
4
UNI EN 13561

CE 270 N/m²
5
UNI EN 13561

CE 400 N/m²
6
UNI EN 13561

Le tabelle sono disponibili nel nostro listino.



l'estensione naturale
del comfort

Gibus

e-TWIST

Pergola bioclimatica fotovoltaica modulare in alluminio estruso verniciato a polveri, disponibile nella versione a isola o addossata. Le lame chiuse riparano dalla pioggia e dal sole e, se aperte, creano una piacevole ventilazione naturale nella zona coperta. Grazie al design minimale la struttura si integra perfettamente in ogni contesto architettonico, valorizzandolo.

Per *E-Twist*, a seconda delle necessità di protezione ci si può orientare tra vari modelli di tenda a caduta, tutti dotati di tecnologia zip. Si possono montare tessuti di tipo oscurante, ombreggiante, Cristal trasparente o rete per insetti. I limiti dimensionali possono variare in base al tessuto scelto.

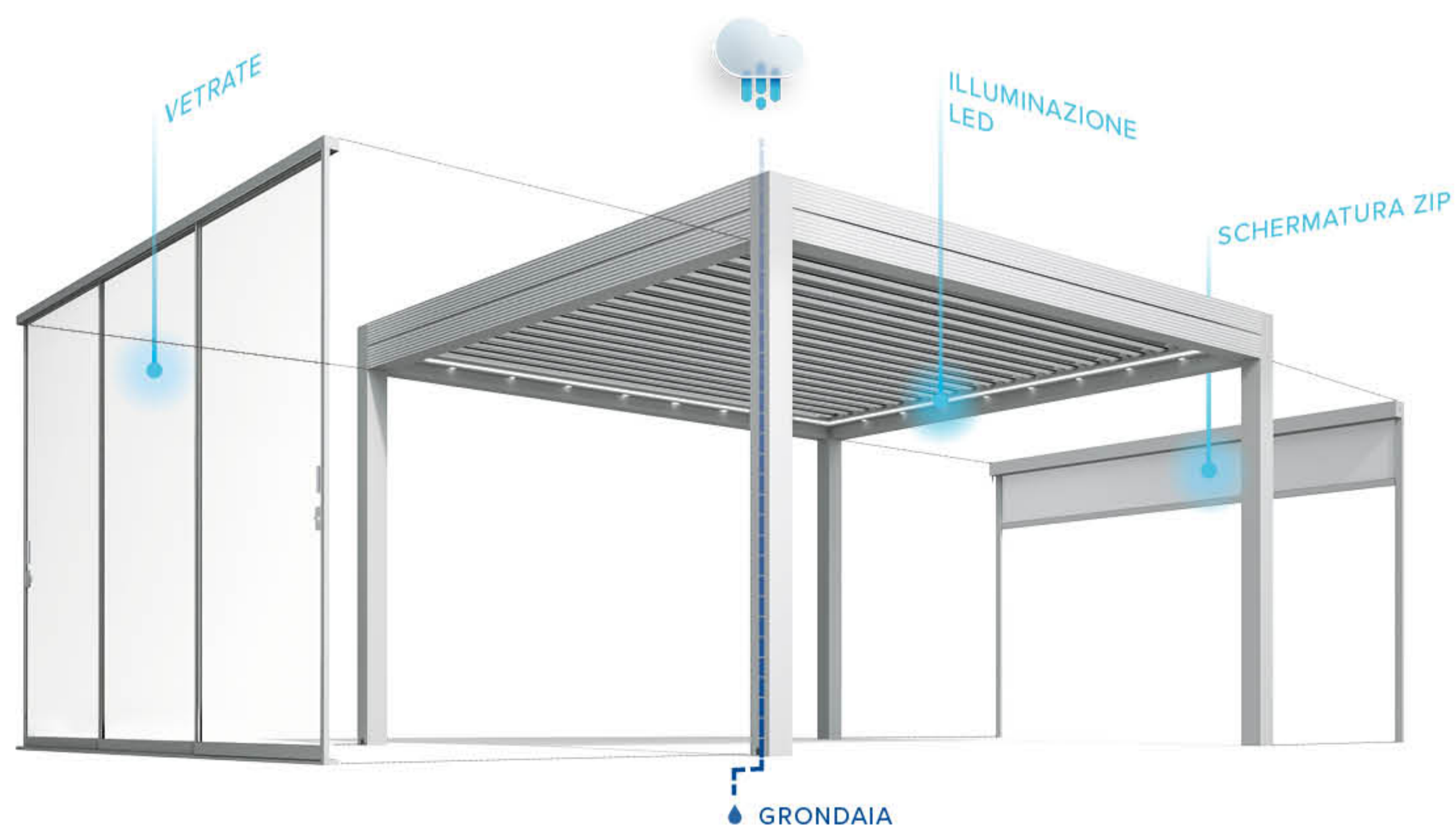

RESISTENZA AL VENTO

CE 170 N/m ²	CE 270 N/m ²	CE 400 N/m ²
4	5	6
UNI EN 13561	UNI EN 13561	UNI EN 13561

Le tabelle sono disponibili nel nostro listino.

un punto di vista per la natura



verso un futuro di sostenibilità



Green Design Flow

La nostra attitudine è offrire esperienze sostenibili e di benessere su misura per le persone. Lo facciamo attraverso un processo di ricerca responsabile e attento per realizzare prodotti ecosostenibili e funzionali.

Ricerca e sviluppo di prodotto

Lavoriamo per creare prodotti sempre più tecnologici e smart, che ci permettano di ridurre l'impatto ambientale. Li certifichiamo per garantire la massima qualità e preservare la salute e l'ambiente.

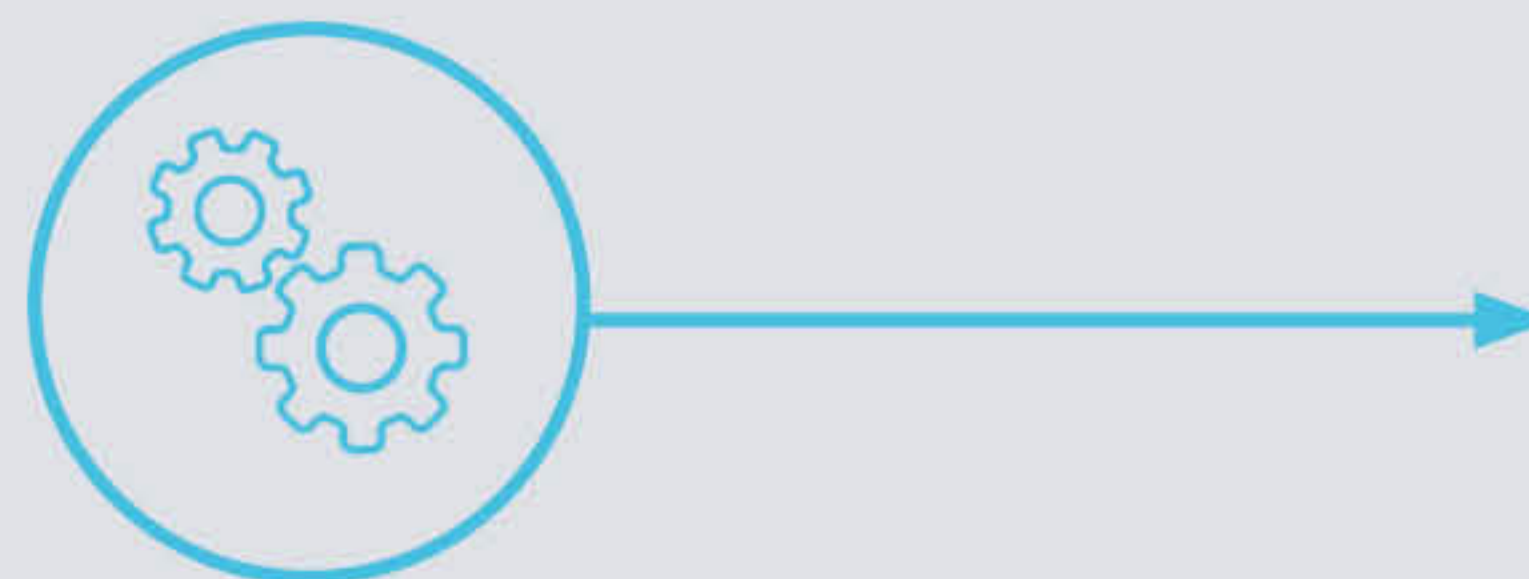

Sostenibili nella scelta di materiali

Utilizziamo alluminio, materiale completamente riciclabile, che in futuro potrà essere utilizzato di nuovo e ci impegnamo per inserire sempre più tessuti riciclati nel nostro campionario.



Noi di Gibus siamo da sempre sensibili al rispetto per la natura: i nostri prodotti permettono di risparmiare energia per il riscaldamento, il raffreddamento e l'illuminazione. Un progetto alla volta e attraverso la ricerca sul prodotto poniamo le basi per un dialogo sempre più costruttivo e proficuo con la natura.

Energy Pergola nasce come vera e propria icona di sostenibilità e rappresenta un approdo concreto nella visione progettuale che abbiamo denominato "Green Design Flow". Crediamo nelle risorse della natura e le facciamo nostre per ispirare nuovi modelli di benessere reciproco tra uomo e ambiente.

Gibus

Produzione a basso impatto ambientale

Lavoriamo solo con energia 100% sostenibile, ci impegniamo per diventare un'azienda "plastic free" entro il 2030 e utilizziamo solamente carta certificata FSC o riciclata.

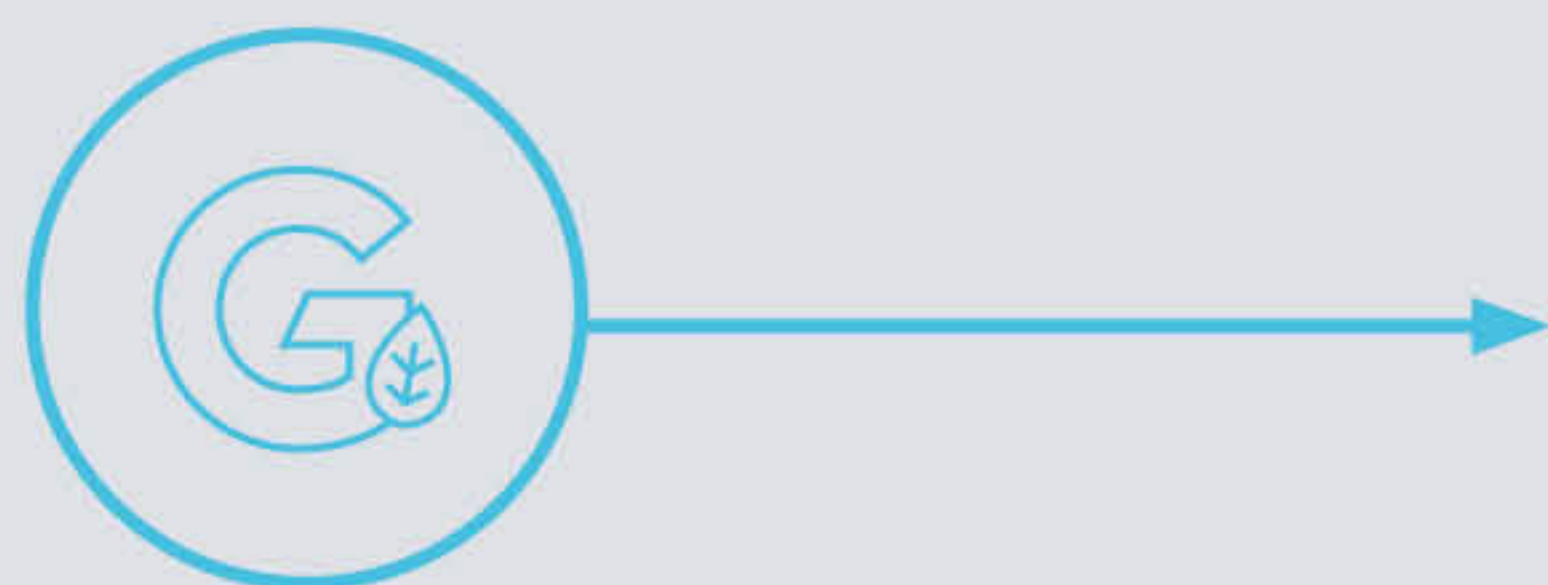

Long-life

I nostri prodotti sono "slow-product": estremamente durevoli e mantengono elevati standard funzionali per molti anni. Più a lungo durano i nostri prodotti, minore sarà l'impatto che avranno sull'ambiente.

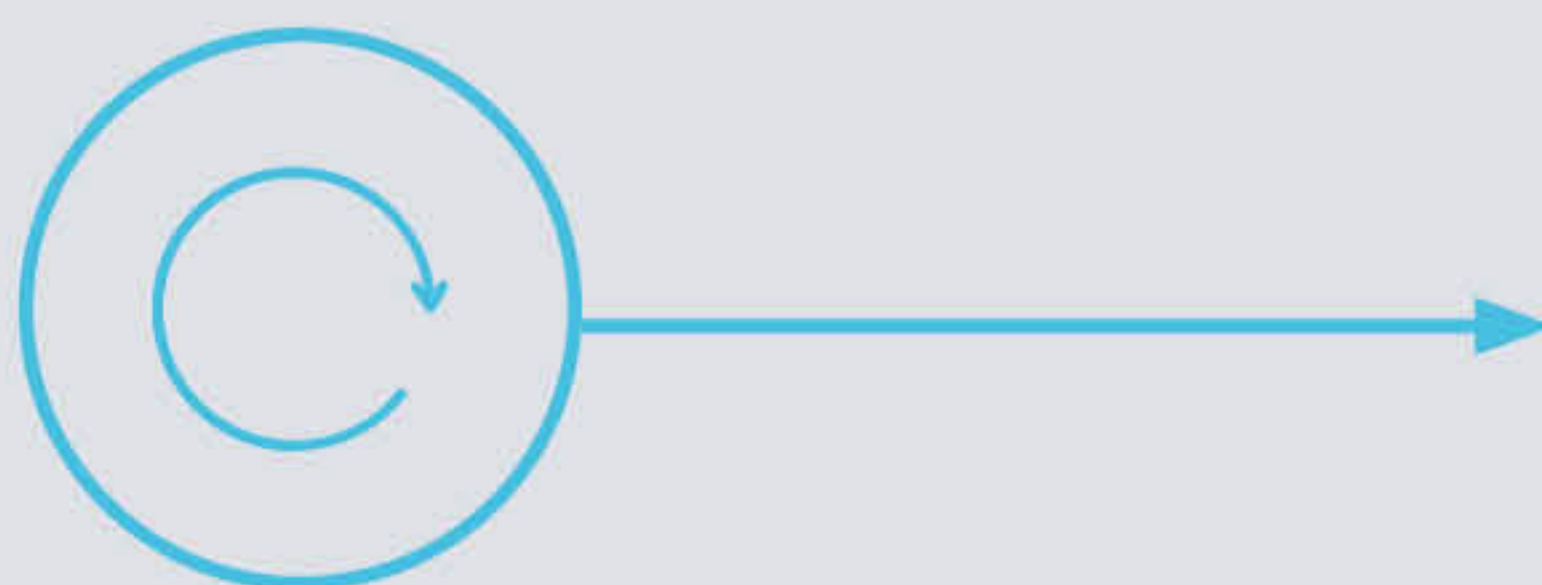

Divulgare

Vogliamo diffondere la cultura delle schermature solari: raccontare alle persone che possono vivere i propri momenti di relax, facendo del bene all'ambiente.



TECHNICAL DATA

configurazioni

ISOLA

monomodulo 4 gambe

e-varia

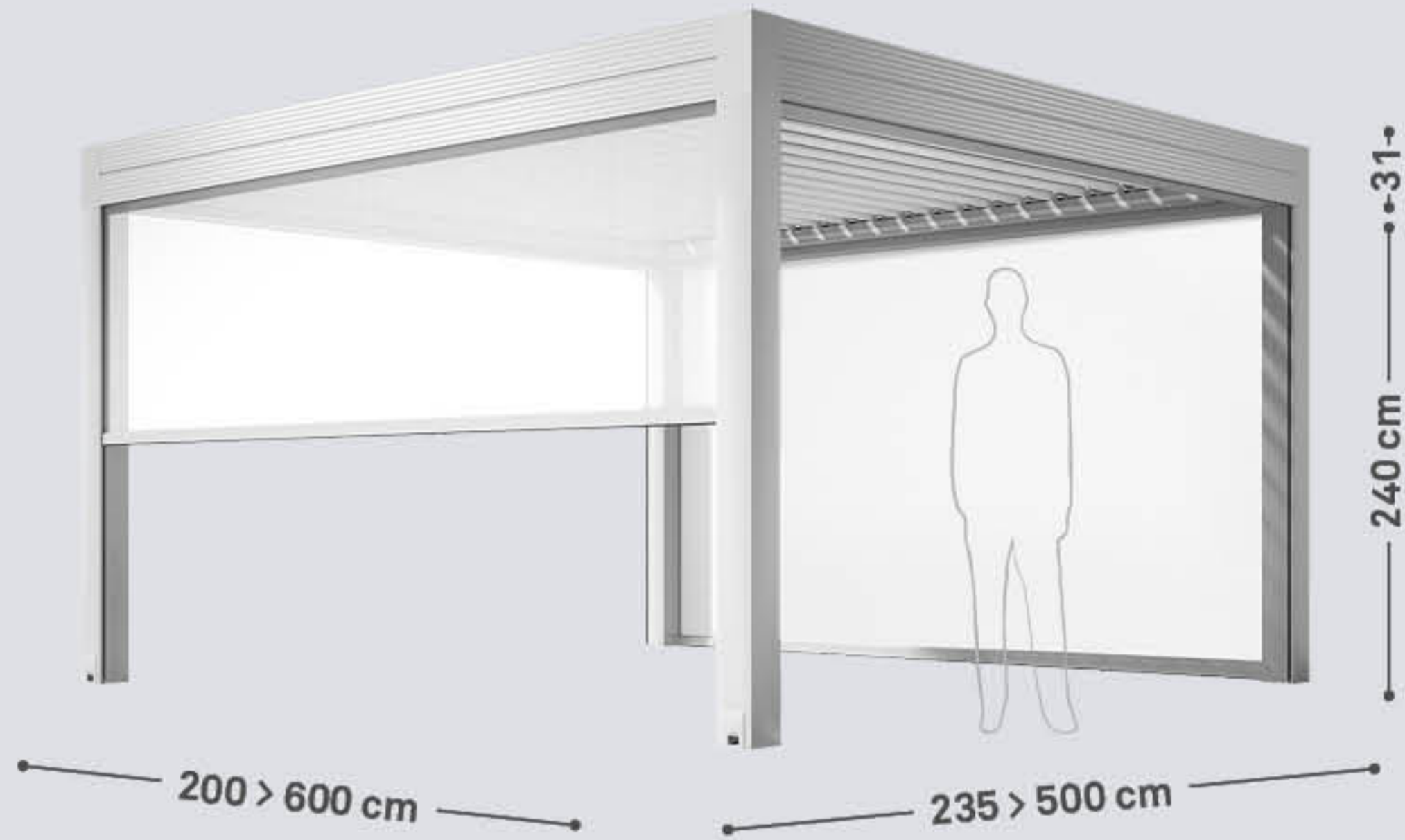

e-TWIST

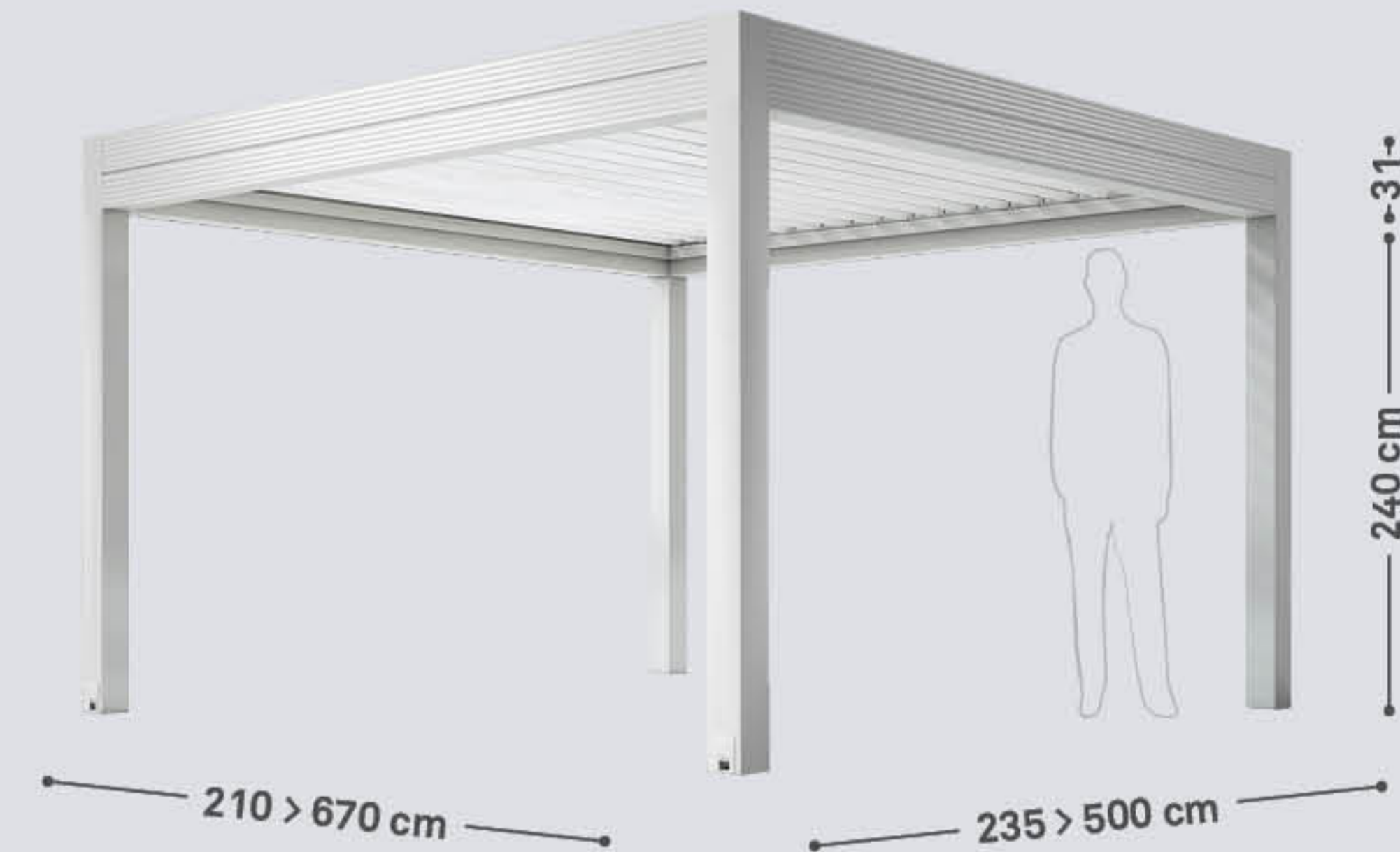

ISOLA

modulo accoppiato 2 gambe

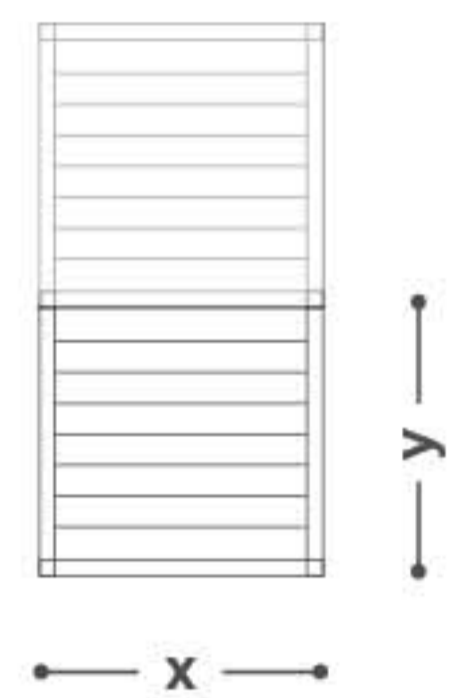

e-varia

x 235 → 500 cm
y 183 → 583 cm

e-TWIST

x 235 → 500 cm
y 210 → 670 cm

modulo accoppiato 2 gambe

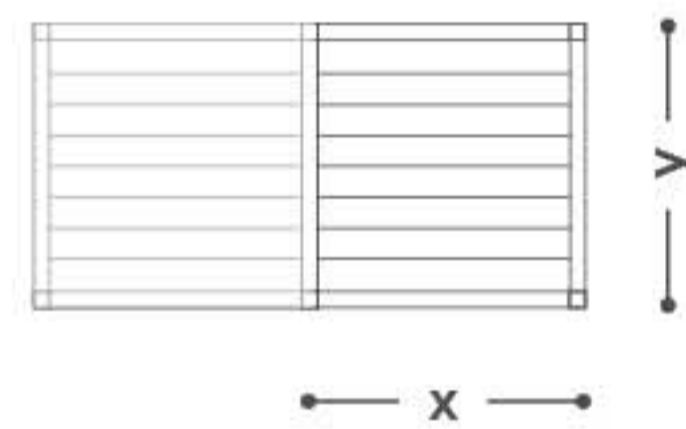

e-varia

x 235 → 500 cm
y 200 → 600 cm

e-TWIST

x 235 → 500 cm
y 210 → 670 cm

modulo base 6 gambe

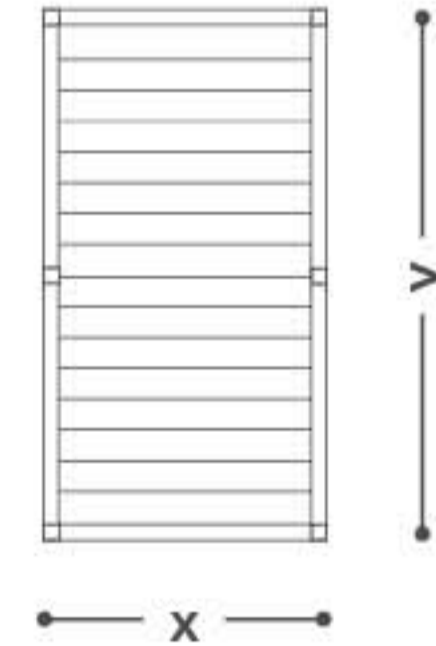

e-varia

x 235 → 500 cm
y 620 → 740 cm

e-TWIST

x 235 → 500 cm
y 690 → 750 cm

modulo accoppiato 4 gambe

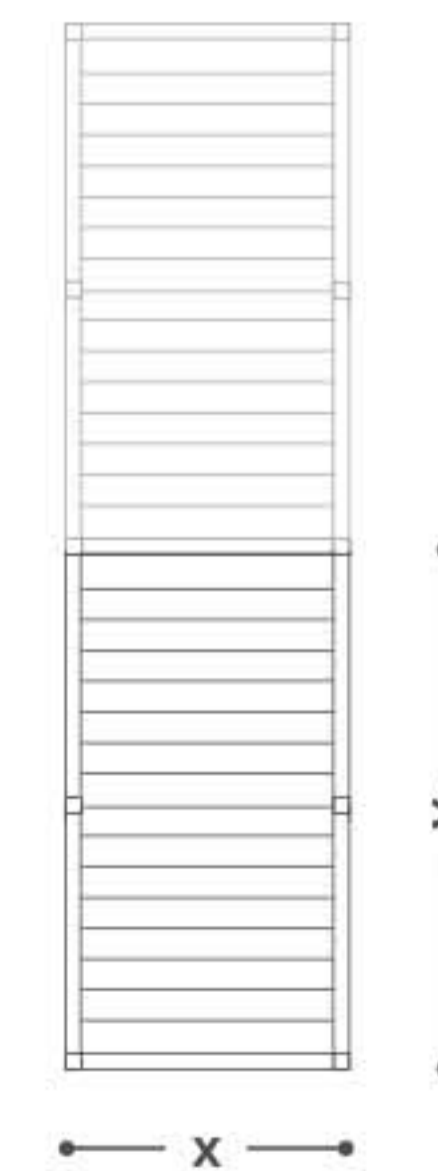

e-varia

x 235 → 500 cm
y 603 → 723 cm

e-TWIST

x 235 → 500 cm
y 690 → 750 cm

modulo accoppiato 3 gambe

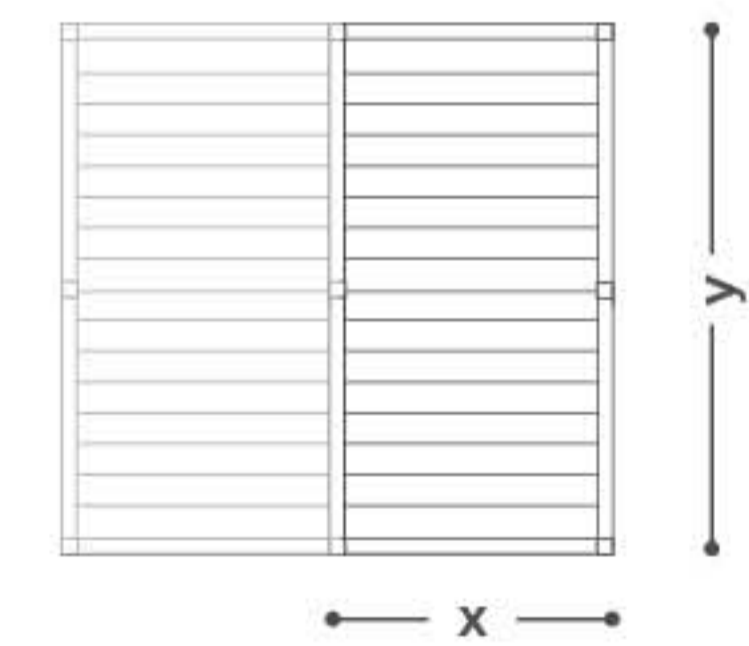

e-varia

x 235 → 500 cm
y 620 → 740 cm

e-TWIST

x 235 → 500 cm
y 690 → 750 cm

configurazioni

ADDOSSATA FRONTALE
monomodulo 2 gambe

e-varia

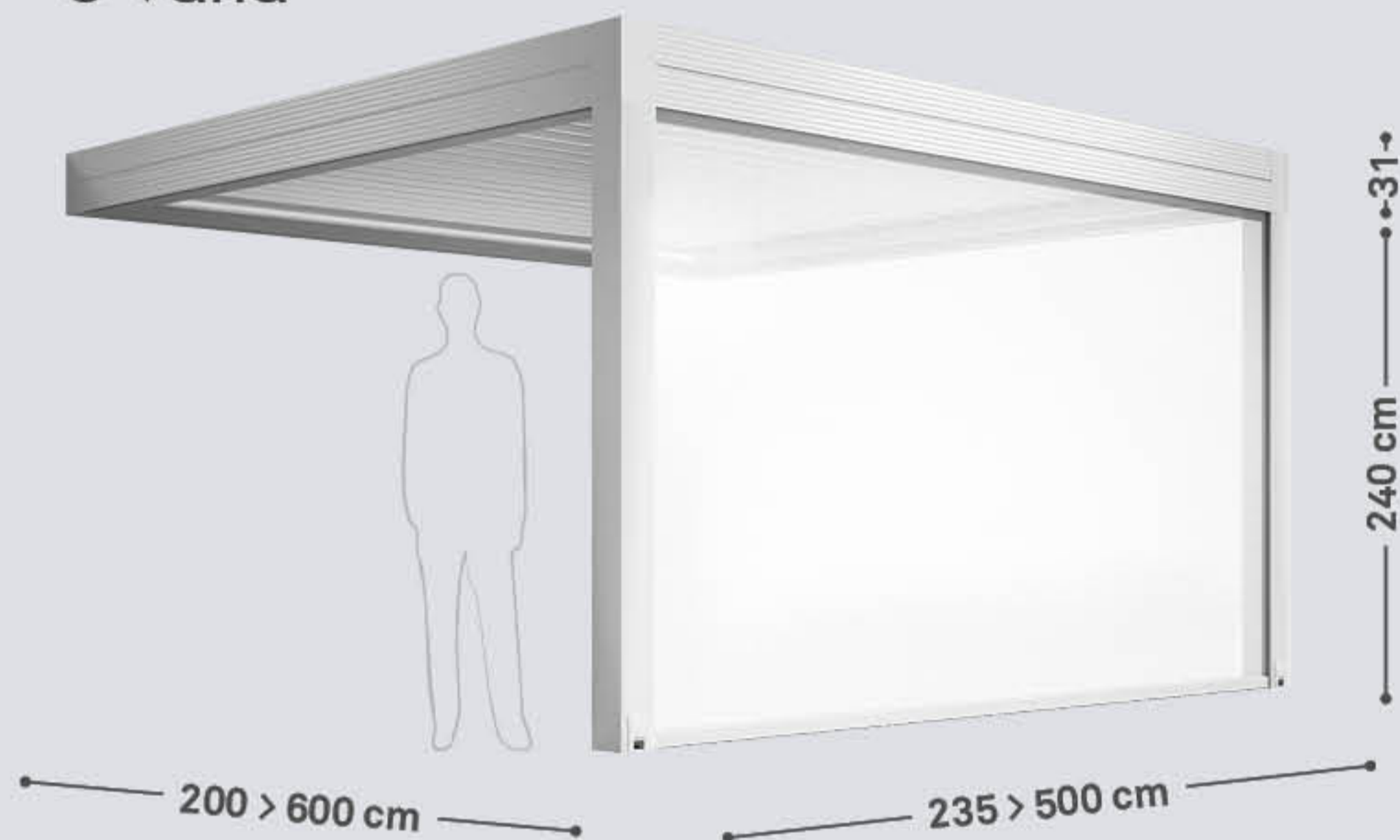

e-TWIST

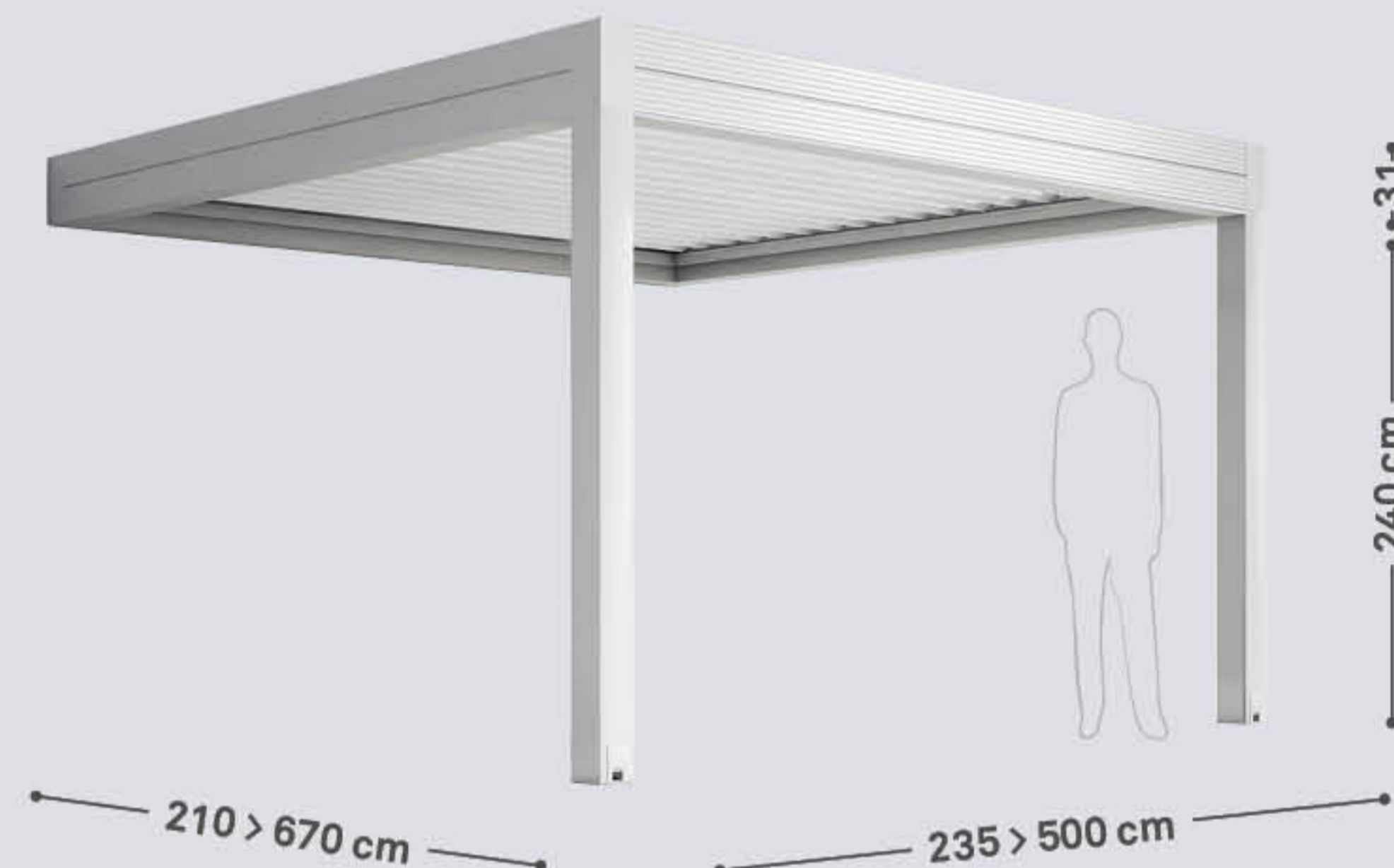

ADDOSSATA FRONTALE
modulo accoppiato 2 gambe

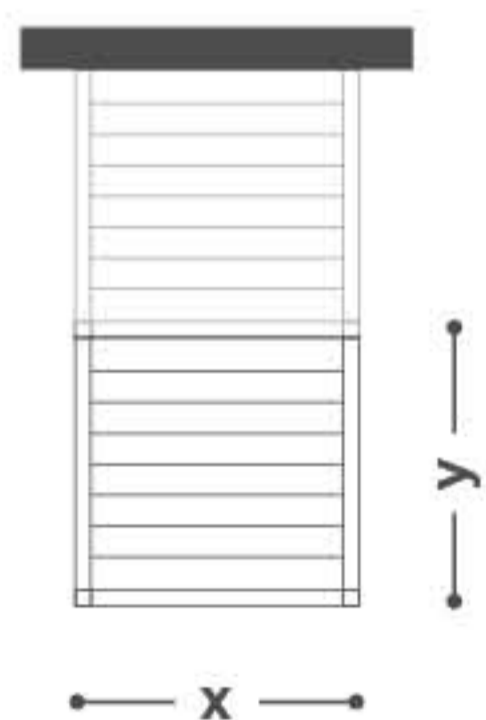

e-varia
x 235 → 500 cm
y 183 → 583 cm

e-TWIST
x 235 → 500 cm
y 210 → 670 cm

modulo accoppiato 1 gamba

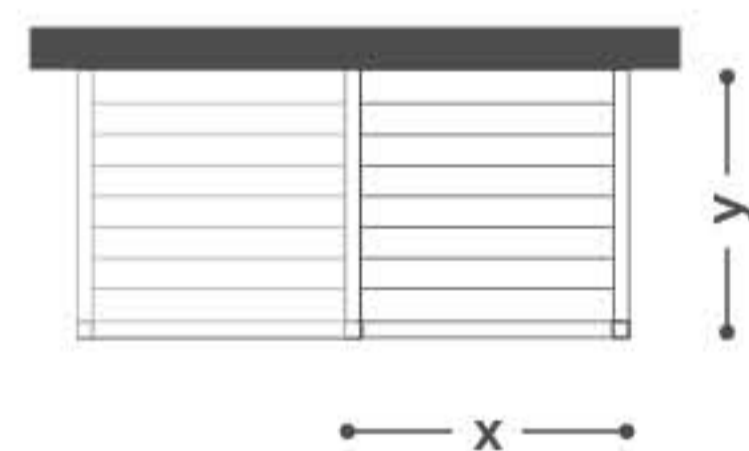

e-varia
x 235 → 500 cm
y 200 → 600 cm

e-TWIST
x 235 → 500 cm
y 210 → 670 cm

modulo base 4 gambe

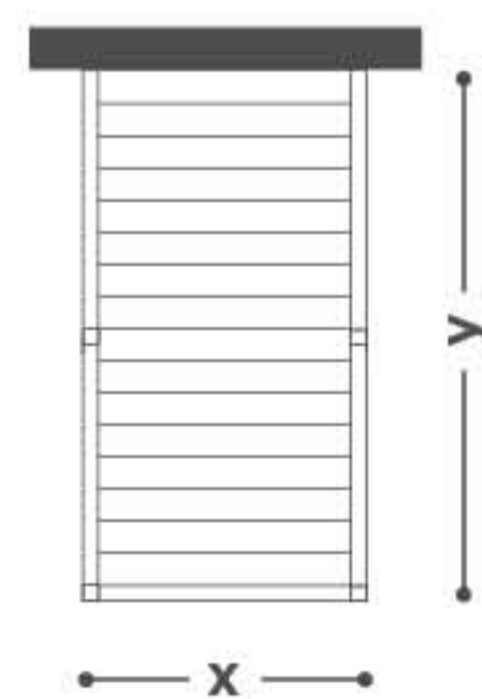

e-varia
x 235 → 500 cm
y 620 → 740 cm

e-TWIST
x 235 → 500 cm
y 690 → 750 cm

modulo accoppiato 4 gambe

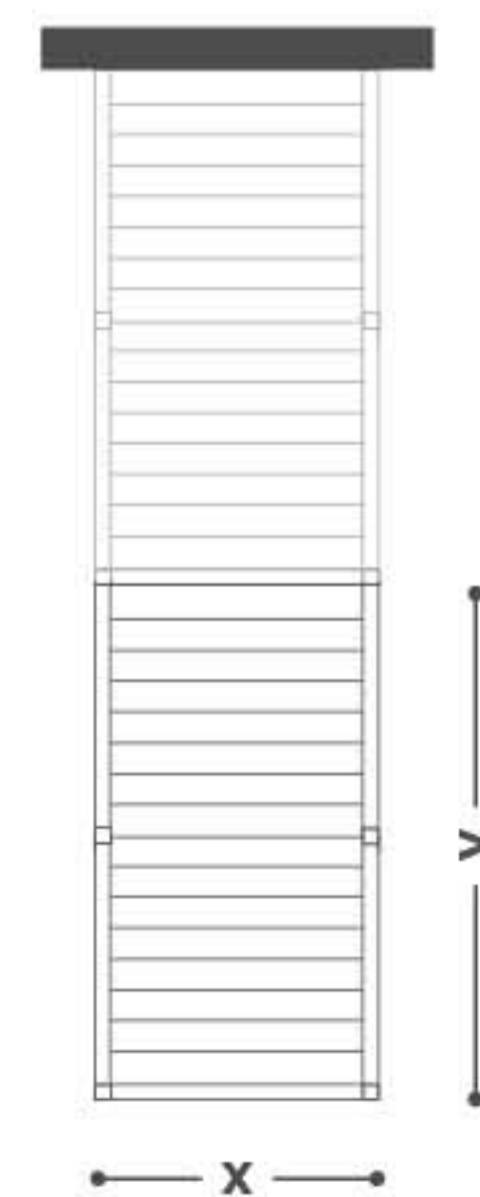

e-varia
x 235 → 500 cm
y 603 → 723 cm

e-TWIST
x 235 → 500 cm
y 690 → 750 cm

modulo accoppiato 2 gambe



e-varia
x 235 → 500 cm
y 620 → 740 cm

e-TWIST
x 235 → 500 cm
y 690 → 750 cm

configurazioni

ADDOSSATA LATERALE
monomodulo 2 gambe

e-varia

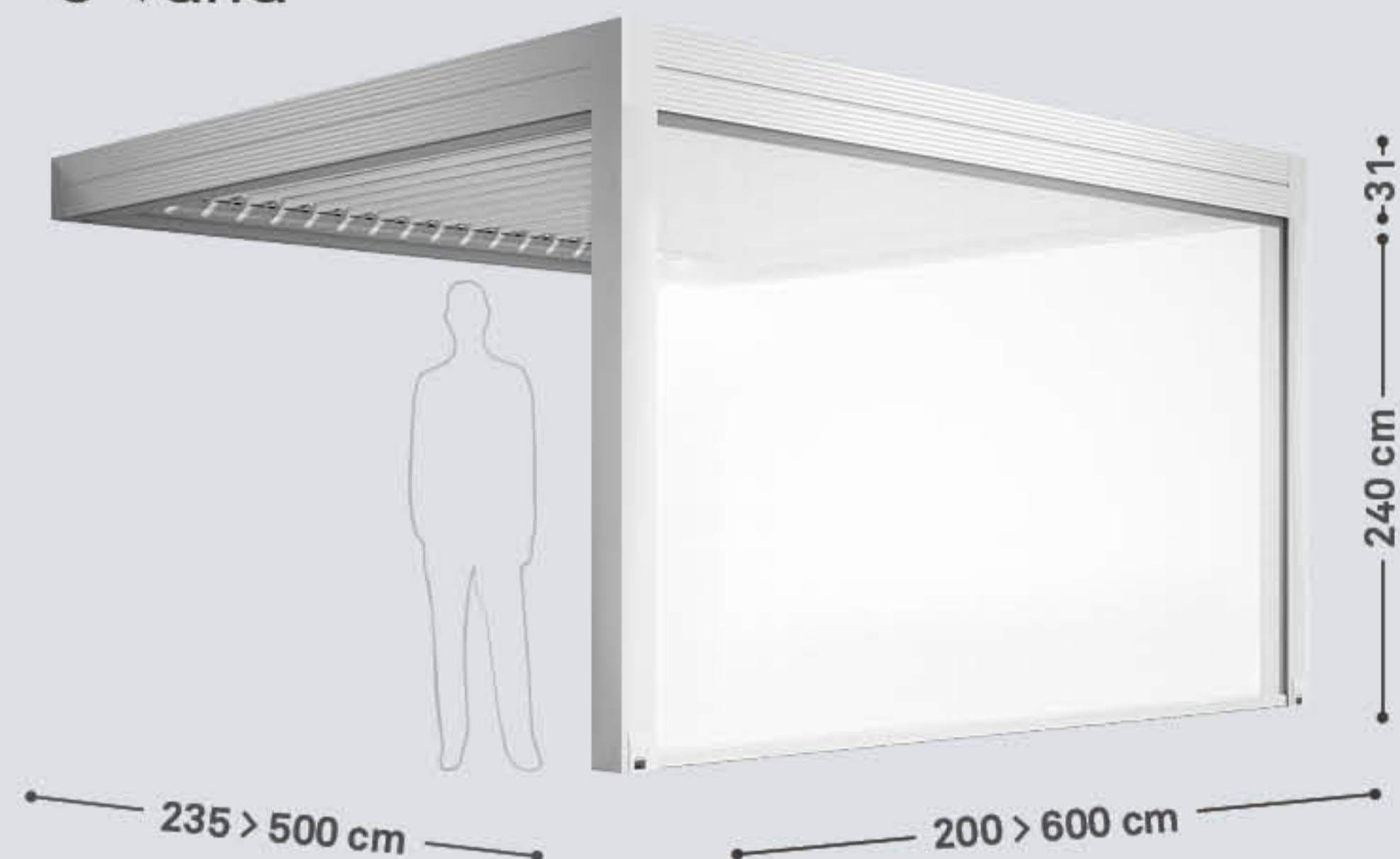

e-TWIST

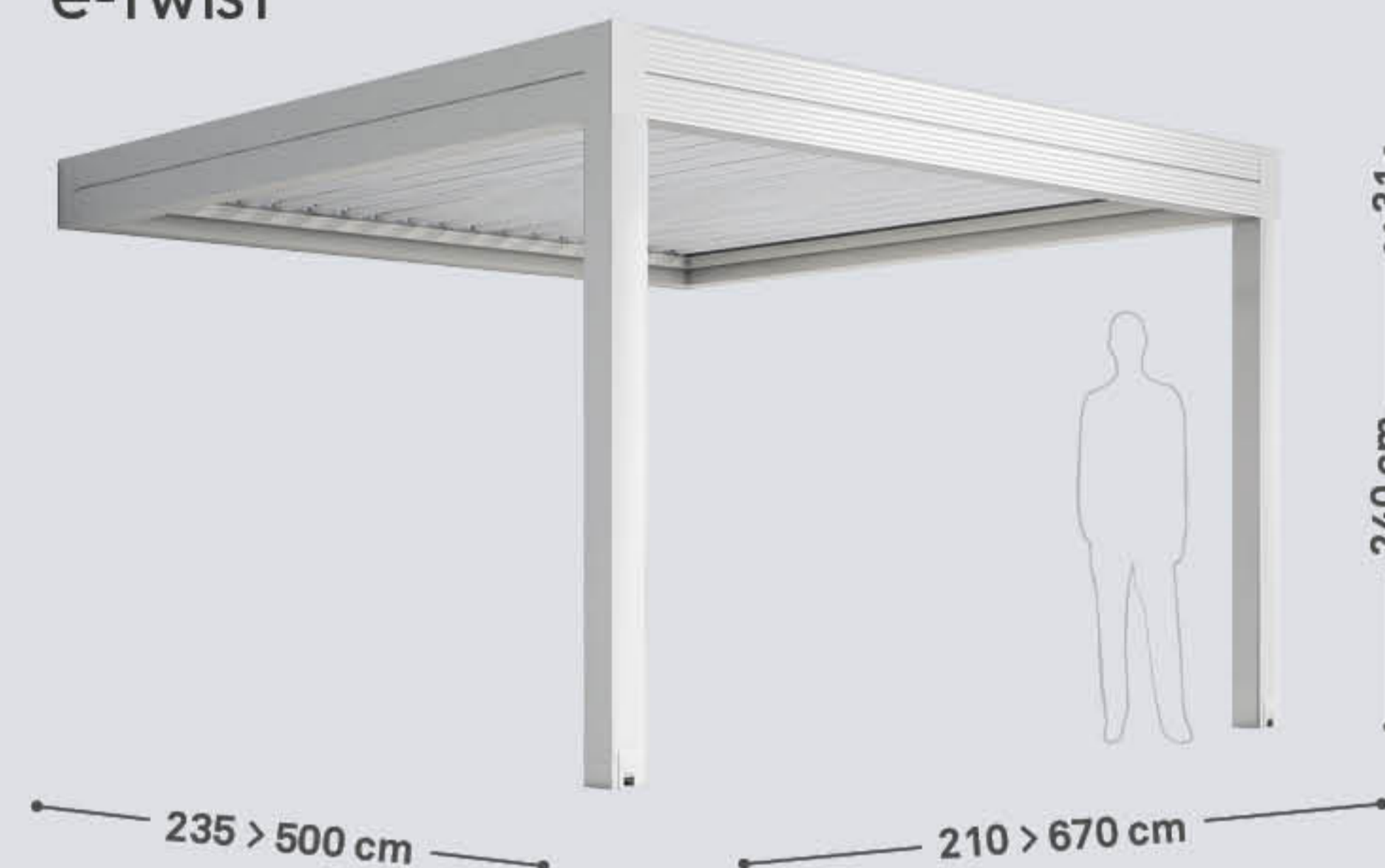

ADDOSSATA LATERALE
modulo accoppiato 2 gambe

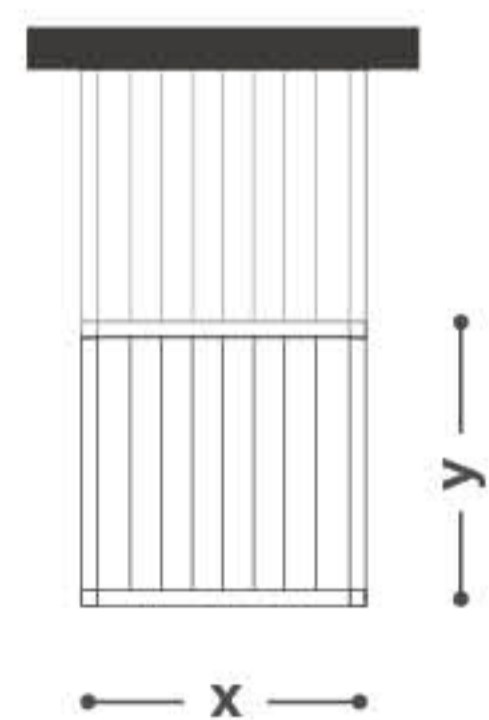

e-varia

x 200 → 600 cm
y 235 → 500 cm

e-TWIST

x 210 → 670 cm
y 235 → 500 cm

modulo accoppiato 1 gamba

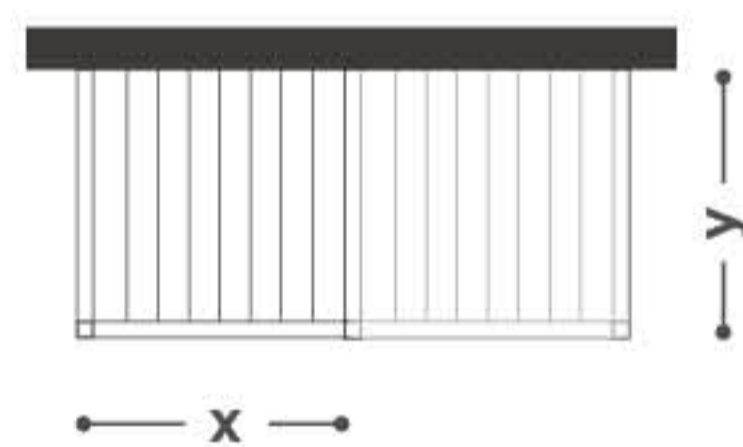

e-varia

x 183 → 583 cm
y 235 → 500 cm

e-TWIST

x 210 → 670 cm
y 235 → 500 cm

modulo base 3 gambe

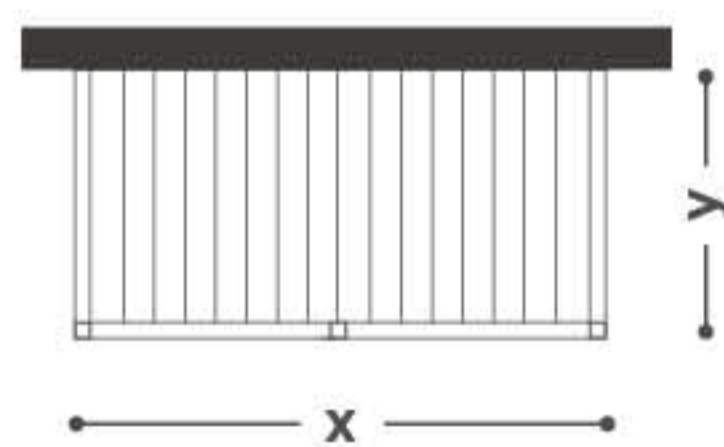

e-varia

x 620 → 740 cm
y 235 → 500 cm

e-TWIST

x 690 → 750 cm
y 235 → 500 cm

modulo accoppiato 3 gambe

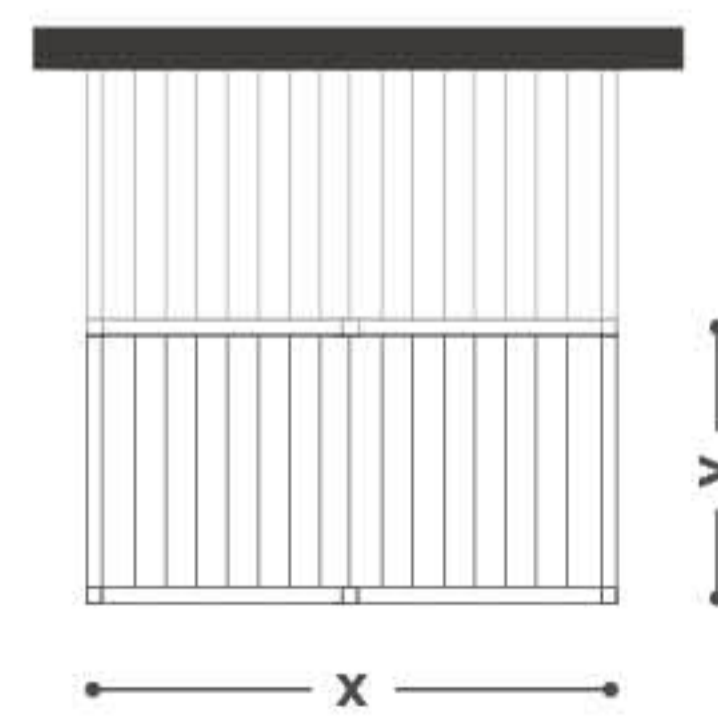

e-varia

x 620 → 740 cm
y 235 → 500 cm

e-TWIST

x 690 → 750 cm
y 235 → 500 cm

modulo accoppiato 2 gambe

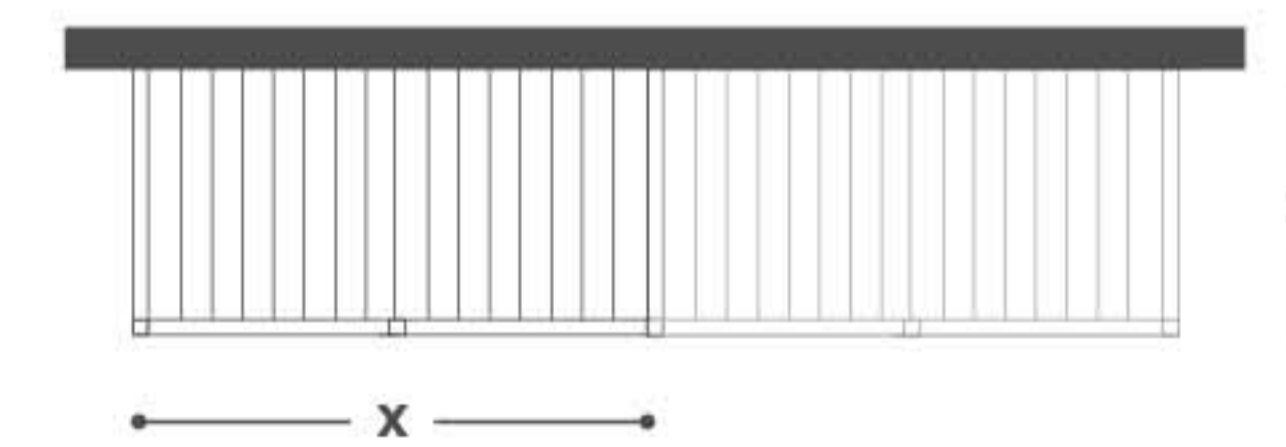

e-varia

x 603 → 723 cm
y 235 → 500 cm

e-TWIST

x 690 → 750 cm
y 235 → 500 cm

lame con pannelli fotovoltaici

Le lame di *Energy Pergola* integrano pannelli fotovoltaici di lunghezza specifica a seconda della larghezza della pergola:

per larghezza pergola ≤ 300 cm lame con 1 pannello Tipo B da 37 W



per larghezza pergola < 300 cm e ≤ 425 cm lame con 2 pannelli Tipo A da 25 W (totale lama 50 W)



per larghezza pergola > 425 cm lame con 3 pannelli Tipo A da 25 W (totale lama 75 W)



Pannello fotovoltaico Tipo A

CARATTERISTICHE TECNICHE:

- Modulo monocristallino con efficienza delle celle solari del 18,6 %
- Dimensioni in cm: 125 x 14,5 x 0,5
- Potenza massima (Pmax): 25 W
- Tensione a circuito aperto (Voc): 30,6 V
- Tensione alla potenza massima (Vmp): 26 V
- Corrente di corto circuito (Isc): 1,02 A
- Corrente alla potenza massima (Imp): 0,97 A
- Temperatura di esercizio: $-40 \div +80$ °C

Rendimento dopo 10 anni $\geq 90\%$

Rendimento dopo 15 anni $\geq 80\%$

Pannello fotovoltaico Tipo B

CARATTERISTICHE TECNICHE:

- Modulo monocristallino con efficienza delle celle solari del 18,6 %
- Dimensioni in cm: 182 x 14,5 x 0,5
- Potenza massima (Pmax): 37 W
- Tensione a circuito aperto (Voc): 30,6 V
- Tensione alla potenza massima (Vmp): 26 V
- Corrente di corto circuito (Isc): 1,54 A
- Corrente alla potenza massima (Imp): 1,42 A
- Temperatura di esercizio: $-40 \div +80$ °C

verniciature

L'alluminio utilizzato subisce un trattamento preventivo che fissa meglio la vernice alla superficie precedentemente pulita, rallentandone l'aggressione da parte di agenti atmosferici e delle nebbie saline. La verniciatura a polveri dell'alluminio ne aumenta la protezione dalla corrosione e da agenti aggressivi ed ha elevate caratteristiche meccaniche. Qualità e durata della verniciatura sono certificate dal marchio Qualicoat.



brevetti

Twist motion Sistema che consente la rotazione da 0° a 120° delle lame e favorire quindi l'apertura o la chiusura della copertura per un microclima sempre piacevole.

Side seal Sistema che garantisce l'isolamento perimetrale della copertura, sia attraverso una guarnizione lungo il bordo interno, sia attraverso una guarnizione lungo ognuna delle lame.

Blade seal Sistema di tenuta tra le lame con speciale guarnizione multi-aletta che garantisce più punti di contatto concorrendo efficacemente a garantire l'impermeabilità all'acqua ed all'aria tra lama e lama.

Snow melt system (solo sulla grondaia) Sistema brevettato di riscaldamento della superficie superiore delle lame in grado di prevenire la formazione e l'accumulo della neve sulla copertura.

Safe blades Evoluto sistema brevettato di controllo del movimento delle lame frangisole, che permette di arrestarle in caso di contatto con oggetti estranei alla pergola ed invertire immediatamente il moto.

illuminazione

Le pergole bioclimatiche estendono oltre il tramonto i tuoi momenti liberi all'aria aperta grazie ai sistemi d'illuminazione Gibus. L'emozione della luce da ogni angolazione. La luce perimetrale che crea la suggestione delle forme; il cambiamento cromatico che rallegra e diverte; la distribuzione ottimale della luce sotto la pergola per una decisa illuminazione. Tante sono le soluzioni e tutte a basso consumo energetico grazie all'adozione della tecnologia LED. Luce WHITE, temperatura colore 4000 K (a richiesta luce calda con temperatura colore circa 2700 K o 3000 K).



LED Spot integrati nelle lame LED Spot Rettangolari da 3 Watt per punto luce integrati all'interno delle lame frangisole. Garantisce la distribuzione ottimale della luce su tutta la superficie coperta. Per una corretta illuminazione viene inserita una lama illuminata ogni quattro o cinque, con spot distribuiti nella lama ogni 50 cm.

LED Spot integrati nella grondaia LED Spot Rettangolari integrabili all'interno della grondaia perimetrale interna della struttura, in ogni lato. Sono disposti ogni 50 cm e ciascun punto luce assorbe la potenza di 3 Watt.

Strip LED RGB Strip LED RGB applicabile sul perimetro interno della struttura. Proietta all'interno una luce omogenea che crea effetti cromatici di grande suggestione. Si può impostare un solo colore oppure un programma automatico di variazione continua per mezzo del telecomando.

Gamma colori disponibili:

automatismi

Telecomando: Trasmettitore portatile 6+3 canali con clip di fissaggio a parete e serigrafia comandi. Consente di: controllare l'orientamento delle lame sulle pergole bioclimatiche, comandare accensione, spegnimento ed intensità delle Luci LED SPOT, gestire scenari di colori RGB, controllare tende di chiusura laterale collegate alla centralina di gestione tende a caduta. **Sensore vento:** anemometro 4 impulsi giro. In caso di vento rilevato apre le lame del 33%. **Sensore pioggia:** abbinato al sensore di temperatura permette di rilevare la caduta della neve, far aprire le lame della pergola a 90° o di attivare lo Snow Melt System. **Sensore neve:** il sensore pioggia abbinato al sensore di temperatura permette di rilevare la caduta della neve, far aprire le lame della pergola a 90° o di attivare lo Snow Melt System.

telecomando



sensore vento



Nosy: sensore vento



sensore pioggia e neve



sensore pioggia



prese elettriche

Le prese elettriche vengono fornite già inserite nella gamba. Salvo diverse indicazioni vengono posizionate ad un'altezza di 40 cm dal piede. Il cablaggio sulla struttura è a carico del committente.



Schuko
francese



Schuko
europea



prese USB

Misting System

Sistema di nebulizzazione di vapore integrato nel perimetro della struttura. La pressurizzazione dell'acqua avviene per mezzo di una pompa ad alta pressione. Grazie agli ugelli nebulizzatori brevettati, si può creare una nebbia ultra-fine composta da milioni di goccioline della dimensione media inferiore a 10 micron. Queste goccioline ultra-fini, evaporando, assorbono rapidamente il calore presente nell'ambiente circostante e diventano vapore acqueo.



Gibus connect

Nuova interfaccia WiFi per il controllo domotico, Gibus connect (Daisy) permette: da un lato, il controllo contemporaneo di più utenti; dall'altro, il comando anche da remoto (non è necessario essere vicini all'impianto). È sufficiente collegare Gibus connect al router WiFi di casa. Gibus connect è compatibile con Google Assistant e Amazon Alexa per il controllo vocale e la creazione di routine domotiche anche complesse.



sound system

Impianto audio con sistema di connessione bluetooth e altoparlanti. L'impianto è composto da un'unità di base e da una o più periferiche, a seconda del numero dei moduli della pergola, che comprendono altre due casse audio ogni periferica. I moduli audio vengono inseriti all'interno delle lame.



chiusure scorrevoli: vetrate glisse

Sistema di vetrate scorrevoli con pannelli in vetro monolitico temperato senza profili perimetrali, che permette di realizzare l'effetto tutto vetro. I singoli pannelli scorrono in modo fluido grazie a carrelli in acciaio inox fissati direttamente al vetro, che si muovono su binari paralleli integrati nella guida inferiore. Guarnizioni sigillanti trasparenti tra un pannello e l'altro che assicurano la protezione dal vento e dalla pioggia.

SCHEDA PRODOTTI

√ = di serie

• = a richiesta

- = non disponibile

		e-varia	e-TWIST
caratteristiche tecniche	su misura	√	√
	misura massima modulo	500 x 740 cm	500 x 750 cm
	altezza sottotrave	std 240 cm (max 300 cm)	std 240 cm (max 300 cm)
	dimensioni gambe	17 x 17 cm	15 x 15 cm
	altezza cornice	31 cm	31 cm
	dimensioni sezione lame	4,3 x 23,7 cm	4,3 x 23,7 cm
	angolo rotazione lame	0° - 120°	0° - 120°
	chiusura lame sigillata	√	√
	coibentazione lame	•	•
	modularità	√	√
	telecomando struttura	radio 6 canali 42 funzioni	radio 6 canali 42 funzioni
	telecomando chiusure laterali integrate	Radio, IO, radio 6 canali 42 funzioni	-
	configurazioni	autoportante, addossata frontale, addossata laterale	autoportante, addossata frontale, addossata laterale, wall
	movimentazione lame	2 motori lineari	2 motori lineari
	movimentazione chiusure laterali integrate	motore tubolare radio, motore tubolare IO, motore tubolare standard	-
	scarico acqua integrato	√	√
	temperatura di funzionamento	-10°/+50°	-10°/+50°
livelli di protezione	motore lineare IP66, centraline IP54, alimentatori IP67, motori tubolari IP44	motore lineare IP66, centraline IP54, alimentatori IP67	
temperatura colore luci led	4000°K (luce WHITE) - 2700°K e 3000°K (a richiesta luce calda)	4000°K (luce WHITE) - 2700°K e 3000°K (a richiesta luce calda)	
pannelli fotovoltaici integrati	√	√	
accessori	chiusure Zip	•	•
	chiusure integrate	•	-
	chiusure con vetrate	•	•
	illuminazione	LED spot lame, LED spot perimetrali, strip LED RGB perimetrale	LED spot lame, LED spot perimetrali, strip LED RGB perimetrale
	rilevatore vento	•	•
	rilevatore pioggia	•	•
	rilevatore neve	•	•
	sensore temperatura	•	•
	impianto audio integrato	•	•
	misting system	•	•
	interfaccia di comando da smart devices Gibus Connect (Daisy) - Gibus Remote (T-Mate)	•	•
	riscaldatori	•	•

√ = di serie

• = a richiesta

- = non disponibile

		e-varia	e-twist
garanzie e brevetti	garanzia 5 anni	√	√
	brevetti	blade seal, twist motion, side seal, inner guide, quick assembly, snow melt	blade seal, twist motion, side seal, quick assembly, snow melt
	ologramma di tracciabilità	√	√
certificazioni	certificazione resistenza al vento	min classe 4 EN 13561 - da grado 7 a grado 12 (scala Beaufort)	min classe 4 EN 13561 - da grado 7 a grado 12 (scala Beaufort)
	resistenza al carico neve	√ (carico neve in assenza di vento)	√ (carico neve in assenza di vento)
	certificazione verniciatura Qualicoat	√	√
	registered design	√	√
	certificazione CE EN 13561 - CPR 305/11 - Dir.Mac. 2006/42/CE - NT EN 60335-1 EN 60335-2-97	√	√
	calcoli strutturali secondo EUROCODICI	√	√
	calcoli secondo norme tecniche per le costruzioni DM 14.01.2008-CNR	√	√
	requisiti di sismoresistenza secondo norme tecniche costruzione DM 2008-CNR ed eurocodici	√	√
	certificazione EN 60598 Luci Led	√	√
	certificazione EN 62031 Safety Specification Led Lighting	√	√
	certificazione lame frangisole gtot EN 14501	√	√
	certificazione tessuti gtot EN 14501	√	•
	Certificazione moduli fotovoltaici CE-LVD (BT): EN IEC 61730-1 e 2; EN IEC 61215-1 e 2 CE-EMC: EN 61000-6-3, EN IEC 61000-6-1 ROHS: IEC 62321	√	√
materiali e colori	materiali	leghe di alluminio, acciaio inox	leghe di alluminio, acciaio inox
	viteria	acciaio inox	acciaio inox
	colori di serie	vedi pag. 16	
	colori a richiesta	vedi pag. 16	

Gibus: la nostra qualità



Dal telo ai particolari costruttivi, dalla produzione al cliente: la qualità totale Gibus è eccellenza nei tessuti, nei meccanismi e nelle lavorazioni fino ad arrivare all'assistenza e alla competenza che si trovano nei punti vendita.



Siamo i primi ad essere soddisfatti e sicuri della qualità dei nostri prodotti, per questo ve li garantiamo 5 anni. Le condizioni di garanzia sono specificate in dettaglio nel manuale "uso e manutenzione" che accompagna ogni prodotto.



Avanzate tecnologie di costruzione e cura artigianale nelle rifiniture, per meccanismi che durano e funzionano nel tempo.

- Struttura in lega leggera d'alluminio
- Particolari in acciaio INOX
- Cromatazione per proteggere anche le parti più remote e nascoste dall'aggressione di agenti esterni



Una collezione di 600 disegni, coordinabili con le altre parti della struttura. Tante opportunità per una tenda su misura come nella bottega del sarto italiano.

- Tessuti con trattamento TEFLON per resistere a sole, pioggia, smog, muffe
- Cuciture in filo TENARA® garantite 10 anni contro l'usura
- PVC oscuranti specifici per la protezione totale sole-pioggia
- Nuovi tessuti in poliestere per migliori performance
- Screen e Soltis per ripararti dal sole senza rinunciare alla luce.



La sicurezza certificata di una pergola solida e robusta, all'avanguardia nel rispetto delle norme della Comunità Europea.

- Marchio CE, obbligatorio sulle pergole in base a quanto previsto nella normativa europea UNI EN 13561

Gibus testa tutte le tende per garantire la resistenza al vento prevista dalla normativa europea UNI EN 13561. Classificazione al vento: classe 4.

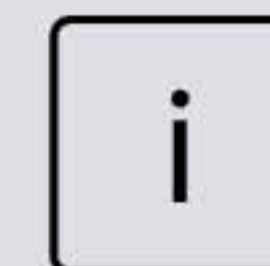

Per tutte le informazioni specifiche avrai a tua disposizione lo Specialista Gibus: per fare un sopralluogo, per darti i consigli più appropriati e preparare un preventivo accurato. Troverai il punto vendita più vicino a casa tua su www.gibus.com.



Gibus è dotato di un ologramma anticounterfeiting con un codice alfanumerico unico. È la firma inequivocabile dell'autenticità e della qualità Gibus. Un sistema che tutela il cliente finale, garantendogli massima trasparenza: vengono dichiarati originalità, luogo di provenienza e qualità dei materiali.



La certificazione ISO 9001 dimostra che il sistema di gestione della qualità dell'impresa è stato riconosciuto conforme ad uno standard di eccellenza. La certificazione OHSAS 18001 attesta che il sistema di gestione è conforme allo standard di riferimento e comunica ai dipendenti e alla collettività che l'azienda è impegnata nel proteggere proattivamente la salute e la sicurezza dei propri lavoratori.

ENERGY PERGOLA

E-VARIA

E-TWIST

Gibus[®]
THE SUN FACTORY · ITALY

Fotografie, disegni, colori e testi hanno scopo esemplificativo, non hanno alcun valore contrattuale. Per la sottoscrizione del contratto è necessario fare riferimento al listino Gibus in vigore. Stampato per **Gibus** Via L. Einaudi, 35 - 35030 Saccolongo (Pd) www.gibus.com, da Grafiche Gemma - agosto 2021
3D images: Fragment Architecture - Graphic design: Santacroce DDC